

**studio** XPS™

**SETUP-HANDBUCH**

Modell DCRM

# Anmerkungen, Vorsichtshinweise und Warnungen

 **ANMERKUNG:** Eine ANMERKUNG macht auf wichtige Informationen aufmerksam, die die Arbeit mit dem Computer erleichtern.

 **VORSICHTSHINWEIS:** **VORSICHTSHINWEIS** warnt vor möglichen Beschädigungen der Hardware oder vor Datenverlust und zeigt, wie diese vermieden werden können.

 **WARNUNG:** Mit **WARNUNG** wird auf eine potenziell gefährliche Situation hingewiesen, die zu Sachschäden, Verletzungen oder zum Tod führen kann.

Wenn Sie einen Dell™-Computer der Serie N besitzen, treffen alle Referenzen in diesem Dokument auf die Microsoft® Windows®-Betriebssysteme nicht zu.

---

**Informationen in diesem Dokument können sich ohne vorherige Ankündigung ändern.**

© 2009 Dell Inc. Alle Rechte vorbehalten.

Die Vervielfältigung oder Wiedergabe dieser Unterlagen in jeglicher Weise ohne schriftliche Genehmigung von Dell Inc. ist strengstens untersagt.

In diesem Text verwendete Marken: *Dell*, das *DELL*-Logo, *YOURS IS HERE*, *Studio XPS*, *Dell On Call* und *DellConnect* sind Marken von Dell Inc.; *Intel* ist eine eingetragene Marke und *Core* ist eine Marke von Intel Corporation in den USA und in anderen Ländern; *Microsoft*, *Windows*, *Windows Vista* und die *Windows Vista*-Startschaltfläche sind entweder Marken oder eingetragene Marken von Microsoft Corporation in den USA und/oder in anderen Ländern; *Blu-ray Disc* ist eine Marke der Blu-ray Disc Association; *Bluetooth* ist eine eingetragene Marke von Bluetooth SIG, Inc. und wird von Dell unter Lizenz verwendet.

Alle anderen in dieser Dokumentation genannten Marken und Handelsbezeichnungen sind Eigentum der jeweiligen Hersteller und Firmen. Dell Inc. erhebt keinen Anspruch auf Marken und Handelsbezeichnungen mit Ausnahme der eigenen.

**Juli 2009**

**Teilenr. VR35D**

**Rev. A00**

# Inhalt

<b>Einrichten Ihres Studio XPS-Desktops . . . . .</b>	<b>5</b>	<b>Beheben von Störungen . . . . .</b>	<b>26</b>
Vor dem Einrichten des Computers . . . . .	7	Signaltoncodes . . . . .	26
Anschließen der Anzeige . . . . .	8	Probleme mit dem Netzwerk. . . . .	28
Anschließen der Tastatur und Maus . . . . .	10	Probleme mit der Stromversorgung. . . . .	29
Anschließen des Netzkabels (optional). . . . .	11	Probleme mit dem Speicher . . . . .	30
Anschließen des Stromkabels . . . . .	12	Probleme mit Absturz und Software . . . . .	31
Drücken des Betriebsschalters . . . . .	13	<b>Verwenden von Support-Werkzeugen . . . . .</b>	<b>34</b>
Einrichten von Microsoft Windows Vista . . . . .	13	Dell Support Center . . . . .	34
Stellen Sie eine Verbindung zum Internet (optional) her. . . . .	14	Systemmeldungen . . . . .	35
<b>Arbeiten mit Ihrem Studio XPS-Desktop . . . . .</b>	<b>16</b>	Hardware-Ratgeber. . . . .	37
Elemente an der Vorderseite . . . . .	16	Dell Diagnostics . . . . .	37
Elemente an der Rückseite . . . . .	19	<b>Wiederherstellen des Betriebssystems. . . . .</b>	<b>42</b>
Anschlüsse auf der Rückseite . . . . .	20	Systemwiederherstellung. . . . .	42
Funktionen der Software. . . . .	22	Dell Factory Image Restore . . . . .	44
Dell Dock . . . . .	25	Neuinstallieren des Betriebssystems . . . . .	46

## Inhalt

<b>Wie Sie Hilfe bekommen</b> . . . . .	<b>48</b>
Technischer Support und Kundendienst . . . .	49
DellConnect™ . . . . .	49
Online-Dienste . . . . .	49
Automatischer Auftragsauskunftsservice . . . .	50
Produktinformationen . . . . .	51
Rücksendung von Teilen zur Garantiereparatur oder zur Gutschrift. . . . .	51
Vor Ihrem Anruf . . . . .	53
Kontaktaufnahme mit Dell. . . . .	54
<b>Weitere Informationen und Ressourcen</b> . . . . .	<b>55</b>
<b>Technische Daten</b> . . . . .	<b>58</b>
<b>Anhang</b> . . . . .	<b>63</b>
Hinweis für Macrovision-Produkte . . . . .	63
<b>Stichwortverzeichnis</b> . . . . .	<b>64</b>

# Einrichten Ihres Studio XPS-Desktops

In diesem Abschnitt finden Sie Informationen zum Einrichten Ihres Studio XPS™ 435T/9000-Computers und zum Anschließen von Peripheriegeräten.

 **WARNUNG: Bevor Sie gemäß den in diesem Abschnitt beschriebenen Anleitungen verfahren, lesen Sie zunächst die Sicherheitshinweise in der entsprechenden Dokumentation im Lieferumfang Ihres Computers. Zusätzliche Informationen zur bestmöglichen Einhaltung der Sicherheitsrichtlinien finden Sie auf der Homepage zur Richtlinienkonformität unter [www.dell.com/regulatory\\_compliance](http://www.dell.com/regulatory_compliance).**

## Einrichten Ihres Studio XPS-Desktops

 **ANMERKUNG:** Die Service-Tag-Nummer Ihres Computers befindet sich auf einem Etikett unter der FlexBay-Abdeckung an der Vorderseite Ihres Computers. Sie dient der Identifikation Ihres Computers, wenn Sie die Dell Support-Website aufrufen oder sich telefonisch mit dem technischen Kundendienst von Dell in Verbindung setzen.

WWW.DELL.COM  
Service Tag: XXXXX  
Express Service Code: XXX-XXX-XX



## **Vor dem Einrichten des Computers**

Achten Sie beim Aufstellen des Computers auf ungehinderten Zugang zu einer Stromquelle, angemessene Belüftung und eine ebene Arbeitsfläche als Unterlage.



Eingeschränkte Luftzirkulation um den Computer kann zu seiner Überhitzung führen. Um einer Überhitzung vorzubeugen, sollten Sie auf die Einhaltung eines Mindestabstands von 10,2 cm an der Rückseite und 5,1 cm an den übrigen Seiten des Computers achten. Wenn Ihr Computer eingeschaltet ist, sollten Sie ihn niemals in einen geschlossenen Raum legen, wie z. B. einen Schrank oder eine Schublade.

### Anschließen der Anzeige

Ihr Computer ist nicht mit einem internen Videoanschluss ausgestattet. Sie müssen den Anschluss auf der Videokarte im Erweiterungssteckplatz verwenden, um die Anzeige anzuschließen.

### Anschließen des Videokabels an die Anzeige

Prüfen Sie Ihr Fernsehgerät oder Ihren Monitor, um zu sehen, welche Anschlussarten verfügbar sind. Schauen Sie in der folgenden Tabelle nach, um die Anschlüsse an Ihrer Anzeige zu identifizieren, damit Sie den zu verwendenden Anschluss auswählen können.

VGA		
HDMI		
DVI		
DisplayPort-Anschluss		

Schließen Sie die Anzeige entweder über den VGA-Anschluss, den DVI-Anschluss, den HDMI-Anschluss oder den DisplayPort-Anschluss an.

Der HDMI-Anschluss ist ein leistungsstarker digitaler Anschluss, der sowohl Video- als auch Audiosignale für Anzeigegeräte überträgt, z. B. Fernseher oder Monitore mit eingebauten Lautsprechern. Der VGA-Anschluss überträgt nur Videosignale für Anzeigegeräte, z. B. Monitore und Projektoren.

### Anschließen mit dem VGA-Anschluss

Schließen Sie die Anzeige mit einem VGA-Kabel an (das normalerweise an beiden Enden blaue Stecker hat).

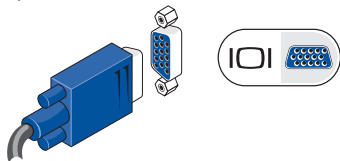

Wenn Ihr Computer einen DVI-Anschluss hat, verwenden Sie das VGA-Kabel (mit blauen Steckern an beiden Enden) mit einem DVI-zu-VGA-Adapter (weißer Stecker).



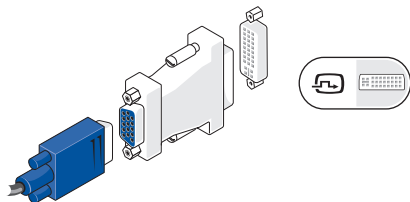

Ein DVI-zu-VGA-Adapter ist auf der Website von Dell unter **www.dell.com** erhältlich.

### Anschließen mit dem DVI-Anschluss

Schließen Sie die Anzeige mit einem DVI-Kabel an.

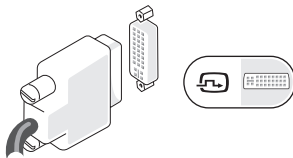

Zusätzliche HDMI- und DVI-Kabel sind auf der Website von Dell unter **www.dell.com** erhältlich.

### Anschließen mit dem HDMI-Anschluss

Schließen Sie die Anzeige mit einem HDMI-Kabel an.

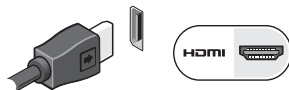

### Anschließen mit dem DisplayPort-Anschluss

Schließen Sie die Anzeige mit einem DisplayPort-Anschluss an.

**ANMERKUNG:** Schließen Sie Geräte nicht gleichzeitig an den DisplayPort- und den HDMI-Anschluss an.

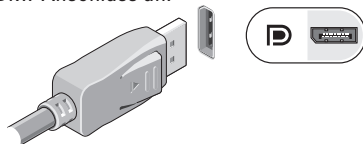

**ANMERKUNG:** Weitere Information über das Anschließen des Bildschirms finden Sie in der mitgelieferten Dokumentation.

## Anschließen der Tastatur und Maus

Schließen Sie die USB-Tastatur und die -Maus an die USB-Anschlüsse an der Rückseite des Computers an.

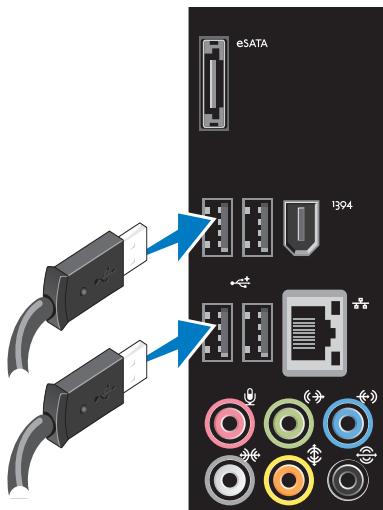

### Anschließen des Netzwerkkabels (optional)

Eine Netzwerkverbindung ist nicht erforderlich, um die Einrichtung Ihres Computers abzuschließen, wenn Sie allerdings eine vorhandene Netzwerk- oder Internetverbindung haben, bei der eine Kabelverbindung verwendet wird (z. B. ein Breitbandgerät oder eine Ethernetbuchse), können Sie sie jetzt anschließen.

**ANMERKUNG:** Verwenden Sie zum Anschließen an den Netzwerkanschluss (RJ45-Anschluss) nur ein Ethernetkabel. Schließen Sie an den Netzwerkanschluss kein Telefonkabel (RJ11-Anschluss) an.

Um Ihren Computer an ein Netzwerk oder Breitbandgerät anzuschließen, müssen Sie ein Ende des Netzwerkkabels entweder an eine Netzwerkbuchse oder an ein Breitbandgerät anschließen. Schließen Sie das andere Ende des Netzwerkkabels an den

Netzwerkadapteranschluss (RJ45-Anschluss) an der Rückseite des Computers an. Ein Klicken zeigt an, dass das Netzwerkkabel sicher angeschlossen ist.

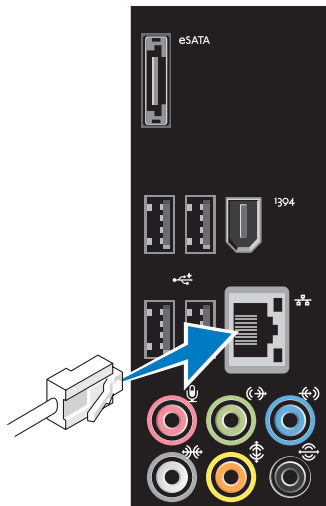

## Anschließen des Stromkabels

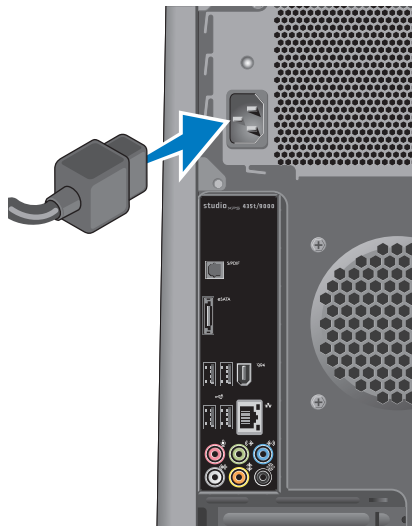

## Drücken des Betriebsschalters



## Einrichten von Microsoft Windows Vista

Wenn Sie Windows Vista® erstmalig einrichten, folgen Sie den Anweisungen zum Abschließen der Installation auf dem Bildschirm. Diese Schritte sind obligatorisch und können einige Zeit dauern. Sie betreffen u. a. das Akzeptieren der Lizenzvereinbarung, das Festlegen von Einstellungen und das Einrichten einer Internetverbindung.

**⚠ VORSICHTSHINWEIS:** Unterbrechen Sie auf keinen Fall den Einrichtungsvorgang des Betriebssystems, da andernfalls der Computer möglicherweise in einen unbrauchbaren Zustand gerät und Sie das Betriebssystem neu installieren müssen.

**📝 ANMERKUNG:** Sie sollten das neueste BIOS und die aktuellen Treiber für Ihren Computer herunterladen und installieren. Diese finden Sie auf der Dell Support-Website unter [support.dell.com](http://support.dell.com).

## Herstellen einer Internetverbindung (optional)

Um eine Verbindung mit dem Internet herstellen zu können, benötigen Sie ein externes Modem oder eine Netzwerkverbindung sowie einen Internetdienstanbieter (ISP-Internet service provider).

Falls Ihre ursprüngliche Bestellung kein externes USB-Modem oder eine WLAN-Karte umfasst, können Sie beides online auf der Dell-Website unter **www.dell.com** erwerben.

### Einrichten einer kabelgebundenen Verbindung

- Wenn Sie mit einer DFÜ-Verbindung arbeiten, verbinden Sie das externe USB-Modem (optional) und die Telefonwandbuchse mit einem Telefonkabel, bevor Sie die Internetverbindung einrichten.
- Wenn Sie mit einer DSL-, Kabelmodem- oder Satellitenmodemverbindung arbeiten, erhalten Sie die notwendigen Anweisungen zum Einrichten bei

Ihrem Internetdienstanbieter oder Mobilfunkanbieter.

Um das Einrichten einer kabelgebundenen Internetverbindung abzuschließen, befolgen Sie die Anweisungen unter „Einrichten der Internetverbindung“ auf Seite 15.

### Einrichten einer kabellosen Internetverbindung

 **ANMERKUNG:** Lesen Sie vor dem Einrichten des WLAN-Routers die Dokumentation zum Router aufmerksam durch.

Bevor Sie die kabellose Internetverbindung nutzen können, müssen Sie eine Verbindung zu Ihrem WLAN-Router herstellen.

So richten Sie eine Verbindung zu einem WLAN-Router ein:

1. Speichern und schließen Sie alle geöffneten Dateien und beenden Sie alle geöffneten Programme.
2. Klicken Sie auf **Start**  → **Verbinden mit**.
3. Folgen Sie den Anweisungen auf dem Bildschirm, um das Einrichten der Verbindung abzuschließen.

## Einrichten der Internetverbindung

Das Spektrum an Internetdiensteanbietern und Internetdienstleistungen ist abhängig vom jeweiligen Land. Nehmen Sie Kontakt mit Ihrem Internetdiensteanbieter auf, um zu erfahren, welche Angebote es in Ihrem Land/Ihrer Region gibt.

Wenn Sie keine Internetverbindung herstellen können, obwohl dies bereits zu einem anderen Zeitpunkt möglich war, liegt das Problem möglicherweise auf Seiten des Internetdiensteanbieters. Wenden Sie sich an Ihren Internetdiensteanbieter, um zu erfahren, ob ein Dienstausschlag vorliegt, oder versuchen Sie zu einem späteren Zeitpunkt erneut, die Verbindung herzustellen.

Halten Sie die notwendigen Informationen für den Internetdiensteanbieter bereit. Wenn Sie über keinen Anbieter verfügen, kann Ihnen der Assistent für den Internetzugang **Mit dem Internet verbinden** dabei helfen, einen Anbieter zu finden.

 **ANMERKUNG:** Die folgenden Anweisungen gelten für die Windows-Standardansicht. Wenn Sie auf Ihrem Dell™-Computer

die klassische Windows-Ansicht verwenden, treffen die Beschreibungen möglicherweise nicht zu.

1. Speichern und schließen Sie alle geöffneten Dateien und beenden Sie alle geöffneten Programme.
2. Klicken Sie auf **Start**  → **Systemsteuerung**.
3. Klicken Sie auf **Netzwerk und Internet** → **Netzwerk- und Freigabecenter** → **Eine Verbindung oder ein Netzwerk einrichten** → **Verbindung mit dem Internet herstellen**.

Das Fenster **Verbindung mit dem Internet herstellen** wird angezeigt.

-  **ANMERKUNG:** Falls Sie sich nicht sicher sind, welche Verbindungsart Sie auswählen sollen, klicken Sie auf **Entscheidungshilfe** oder wenden Sie sich an Ihren Internetdiensteanbieter.
4. Folgen Sie den Anweisungen auf dem Bildschirm und verwenden Sie die Einrichtungsdaten Ihres Internetdiensteanbieters, um den Einrichtungsvorgang abzuschließen.

# Arbeiten mit Ihrem Studio XPS-Desktop

Dieser Abschnitt enthält Informationen über die Funktionen des Studio XPS™-Desktops.

## Elemente an der Vorderseite

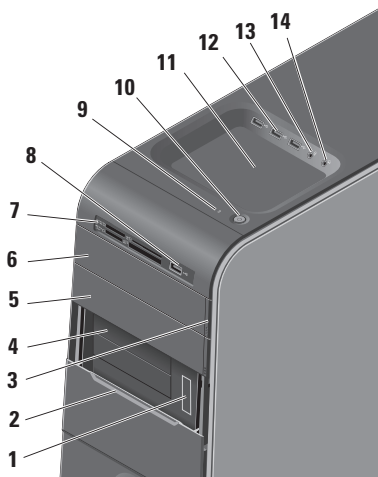

- 1 **Service-Tag-Nummer und Express-Servicecode (auf einem Etikett unter der FlexBay-Abdeckung)** — Wird zur Identifizierung des Computers beim Zugriff auf die Support-Website von Dell oder bei Anrufen des technischen Support verwendet.
- 2 **FlexBay-Abdeckung** — Deckt die FlexBay-Steckplätze ab.
- 3 **Auswurfmechanismus des optischen Laufwerks** — Drücken Sie auf den markierten im unteren Teil der Taste, um die Disc auszuwerfen.
- 4 **FlexBay-Steckplätze (2)** — Unterstützen ein Diskettenlaufwerk, ein Medienkartenlesegerät oder eine zusätzliche Festplatte.
- 5 **Schacht für das optische Laufwerk** — Kann ein zusätzliches optisches Laufwerk enthalten.



---

**6 Optisches Laufwerk** — Zur Wiedergabe oder Aufnahme von CDs in Standardgröße (12 cm), DVDs und Blu-ray Discs.

---

**7 Kartenlesegerät** — Es bietet eine schnelle und bequeme Möglichkeit, digitale Fotos, Musikstücke und Videos auf einer Medienspeicherkarte abzurufen und weiterzugeben.

---

**8  USB 2.0-Anschluss** — Zum zeitweisen Anschließen von USB-Geräten, z. B. Speichersticks, digitalen Kameras und MP3-Playern.

---

**9  Festplatten-Aktivitätsanzeige** — Leuchtet, wenn der Computer Daten liest oder schreibt. Eine blau blinkende Anzeige zeigt die Festplattenaktivität an.

** VORSICHTSHINWEIS: Schalten Sie den Computer niemals aus, wenn die Festplatten-Aktivitätsanzeige blinkt, da dies zu Datenverlust führen kann.**

---

**10  Betriebsschalter und -anzeige** — Zum Ein- bzw. Ausschalten der Stromversorgung. Die Leuchtanzeige in der Mitte des Schalters zeigt den Betriebszustand an:

- Aus — Der Computer ist ausgeschaltet oder wird nicht mit Strom versorgt.
- Weiß blinkend — Computer ist im Energiesparmodus.
- Stetig weiß leuchtend — Der Computer ist eingeschaltet.
- Gelb blinkend — Möglicherweise liegt ein Problem mit der Systemplatine vor.
- Stetig gelb leuchtend — Möglicherweise besteht ein Problem entweder mit der Systemplatine oder dem Netzteil.

**ANMERKUNG:** Weitere Informationen über Probleme mit der Stromversorgung finden Sie unter „Probleme mit der Stromversorgung“ auf Seite 29.

**11 Zubehörablage** — Zum Ablegen von Geräten oder Kabeln, um Unordnung zu vermeiden.

---

**12**  **USB 2.0-Anschlüsse (3)** — Zum zeitweisen Anschließen von USB-Geräten, z. B. Speichersticks, digitalen Kameras und MP3-Playern.

---

**13**  **Leitungseingangs- (Line-in-) oder Mikrofonanschluss** — Zum Anschließen eines Mikrofons für Spracheingabe oder eines Audiokabels für Audioausgabe.

---

**14**  **Kopfhöreranschluss** — Zum Anschließen von Kopfhörern.

**ANMERKUNG:** Verwenden Sie zum Anschließen eines Lautsprechers oder Soundsystems mit eigener Stromversorgung den S/PDIF-Anschluss an der Rückseite Ihres Computers.

---

## Elemente an der Rückseite

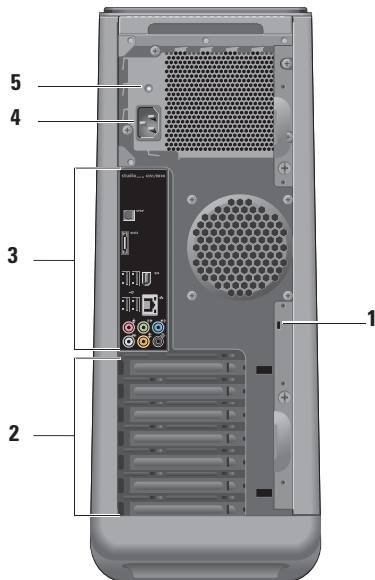

- 
- 1 Sicherheitskabeleinschub** — Zum Durchziehen eines Sicherheitskabels als Diebstahlschutz.

**ANMERKUNG:** Vor dem Kauf eines Schlosses sollten Sie prüfen, ob dieses mit dem Sicherheitskabeleinschub an Ihrem Computer kompatibel ist.

- 
- 2 Erweiterungskartensteckplätze** — Zum Zugriff auf die Anschlüsse für installierte PCI- und PCI-Express-Karten.

- 
- 3 Anschlüsse an der Rückseite** — Zum Anschließen von USB-, Audio- und anderen Geräten mit dem entsprechenden Anschluss.

- 
- 4 Netzanschluss** — Zum Einstecken des Stromversorgungskabels. Das Aussehen dieses Anschlusses ist geräteabhängig.

- 
- 5 Anzeige des Netzteils** — Zeigt an, ob Strom verfügbar ist.
-

## Anschlüsse auf der Rückseite

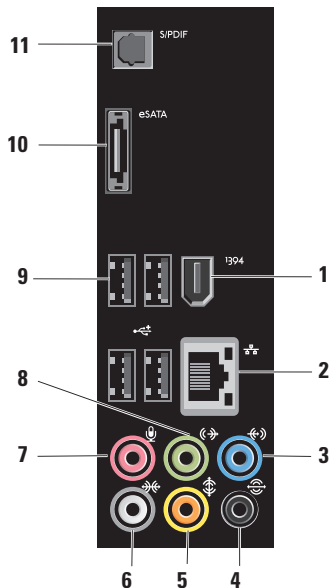

---

1  **IEEE 1394-Anschluss** — Dient zum Anschließen von Multimedia-Geräten, die über serielle Hochgeschwindigkeitsübertragungen verfügen, wie zum Beispiel digitale Videokameras.

---

2  **Netzwerkanschluss und -anzeige** — Zum Anschließen Ihres Computers an ein Netzwerk oder Breitbandgerät. Die Netzwerkaktivitätsanzeige blinkt, wenn der Computer Netzwerkdaten sendet oder empfängt. Hohe Netzwerkbelastung hat möglicherweise zur Folge, dass diese Anzeige stetig leuchtet.

---

3  **Leitungseingangsanschluss (Line-In)** — Zum Aufzeichnen eines Aufnahme- oder Wiedergabegeräts, z. B. eines Mikrofons, Kassettenrecorders, CD-Players oder Videorecorders.

---

---

**4**  **Hinterer L/R Surround-Anschluss** —

Zum Anschließen von Lautsprechern.

---

**5**  **Center/Subwoofer-Anschluss** —

Zum Anschließen eines Subwoofers.

---

**6**  **Seitlicher L/R Surround-Anschluss** —

Zum Anschließen von Surround-Sound-Lautsprechern.

Bei Computern mit einer Soundkarte muss der Anschluss an der Karte verwendet werden.

---

**7**  **Mikrofonanschluss** — Zum

Anschließen eines Mikrofons für Sprach- oder Audioeingabe in ein Audio- oder Telefonprogramm.

Bei Computern mit einer Soundkarte muss der Anschluss an der Karte verwendet werden.

---

---

**8**  **Vorderer L/R**

**Leitungsausgangsanschluss** — Zum Anschließen von Kopfhörern und Lautsprechern mit integrierten Verstärkern. Verwenden Sie bei Computern mit einer Sound-Karte den Anschluss der Karte.

---

**9**  **USB 2.0-Anschlüsse (4)** — Zum Anschließen von USB-Geräten, z. B. einer Maus, einer Tastatur, eines Druckers, eines externen Laufwerks oder eines MP3-Players.

---

**10**  **eSATA-Anschluss** — Zum Anschließen eines externen SATA-Speichergeräts.

---

**11**  **S/PDIF-Anschluss** — Zum Anschließen von Verstärkern oder Fernsehgeräten zur Wiedergabe von digitalem Audio über optische Digitalkabel. Dieses Format überträgt ein Audiosignal ohne durch einen analogen Audioumsetzungsprozess zu gehen.

---

## Funktionen der Software

 **ANMERKUNG:** Weitere Informationen zu den in diesem Abschnitt beschriebenen Themen finden Sie im *Dell-Technologiehandbuch* auf Ihrer Festplatte oder auf der Dell Support-Website unter **support.dell.com**.

### Produktivität und Kommunikation

Sie können Ihren Computer u. a. dazu verwenden, Präsentationen, Broschüren, Glückwunschkarten, Handzettel und Tabellen zu erstellen. Sie können außerdem digitale Fotos und Bilder betrachten und bearbeiten. Ihrer Bestellung können Sie entnehmen, welche Software bei Auslieferung auf Ihrem Computer installiert ist.

Nachdem Sie eine Verbindung mit dem Internet hergestellt haben, können Sie Websites besuchen, ein E-Mail-Konto einrichten, Dateien herauf- und herunterladen usw.

### Unterhaltung und Multimedia

Sie können mithilfe Ihres Computers Videos anschauen, Spiele spielen, eigene CDs erstellen sowie Musik und Sendungen von Internet-Radiostationen hören. Ihr optisches Laufwerk unterstützt möglicherweise mehrere Discmedienformate, einschließlich CDs, Blu-ray Discs (wenn diese Option zum Kaufzeitpunkt ausgewählt ist) und DVDs.

Sie können Bilder und Videodateien von tragbaren Geräten wie Digitalkameras und Mobilfunktelefonen herunterladen oder kopieren. Optionale Softwareanwendungen ermöglichen es Ihnen, Audio- und Videodateien zu erstellen, die Sie anschließend auf Disks aufzeichnen, auf tragbaren Geräten wie MP3-Playern und Handheld-Geräten speichern oder direkt auf angeschlossenen Fernsehern, Projektoren und Heimkino-Anlagen abspielen und anzeigen können.

## Anpassen des Desktops

Im Fenster **Darstellung und Sounds anpassen** können Sie Ihren Desktop anpassen und verschiedene Einstellungen bzgl. Darstellung, Auflösung, Hintergrund, Bildschirmschoner usw. ändern.

So greifen Sie auf das Fenster mit den Anzeigeeigenschaften zu:

1. Klicken Sie mit der rechten Maustaste auf einen freien Desktopbereich.
2. Klicken Sie auf **Anpassen**, um das Fenster **Darstellung und Sounds anpassen** zu öffnen und lernen Sie die verfügbaren Anpassungsoptionen kennen.

## Anpassen der Energieverwaltungseinstellungen

Mithilfe der Energieoptionen Ihres Betriebssystems können Sie Einstellungen der Stromversorgung auf Ihrem Computer konfigurieren. Windows Vista® bietet die folgenden Optionen:

- **Ausbalanciert** — Diese Energieoption ermöglicht Höchstleistung, wenn sie benötigt wird, und spart Energie in Phasen der Inaktivität.
- **Energiesparmodus** — Diese Energieoption reduziert die Systemleistung und den Energieverbrauch des Computers im Hinblick auf eine maximale Lebensdauer des Systems.
- **Höchstleistung** — Diese Energieoption bietet maximale Leistung durch aktivitätsgesteuerte Anpassung der Prozessortaktung.

## Übertragen von Daten auf einen anderen Computer

 **ANMERKUNG:** Die folgenden Schritte gelten für die Windows-Standardansicht. Wenn Sie auf Ihrem Dell™-Computer die klassische Windows-Ansicht verwenden, treffen die Beschreibungen möglicherweise nicht zu.

1. Klicken Sie auf **Start**  → **Systemsteuerung** → **System und Wartung** → **Begrüßungcenter** → **Dateien und Einstellungen übertragen**.  
Wenn das Fenster **Benutzerkontensteuerung** angezeigt wird, klicken Sie auf **Weiter**.
2. Folgen Sie den Anweisungen des **Windows-Easy Transfer**-Assistenten.

## Sichern der Daten

Es wird empfohlen, dass Sie regelmäßig Sicherungskopien der Dateien und Ordner auf Ihrem Computer erstellen. So erstellen Sie Sicherungskopien von Dateien:

1. Klicken Sie auf **Start**  → **Systemsteuerung** → **System und Wartung** → **Sicherungs- und Wiederherstellungcenter** → **Dateien sichern**.

Wenn das Fenster **Benutzerkontensteuerung** angezeigt wird, klicken Sie auf **Weiter**.

-  **ANMERKUNG:** Bestimmte Editionen von Windows Vista enthalten Optionen zum Sichern Ihres Computers.
2. Folgen Sie den Anweisungen des **Dateisicherungs**-Assistenten.



## Dell Dock

Das Dell Dock ist eine Leiste mit Symbolen für den einfachen Zugriff auf häufig verwendete Anwendungen, Dateien und Ordner. Das Dock kann vom Benutzer angepasst werden, z. B. durch:

- Hinzufügen oder Ändern von Symbolen
- Ändern der Farbe und der Position des Docks
- Gruppieren verwandte Symbole in Kategorien
- Ändern des Verhaltens der Symbole



### Hinzufügen einer Kategorie

1. Klicken Sie mit der rechten Maustaste auf das Dock, dann auf **Add** (Hinzufügen) → **Category** (Kategorie). Das Fenster **Add/Edit Category** (Kategorie hinzufügen/bearbeiten) wird angezeigt.
2. Geben Sie im Feld **Title** (Titel) einen Titel für die Kategorie ein.
3. Wählen Sie aus dem Feld **Select an image:** (Abbild auswählen:) ein Symbol für die Kategorie aus.
4. Klicken Sie auf **Save** (Speichern).

### Hinzufügen eines Symbols

Ziehen Sie das Symbol und legen Sie es auf dem Dock oder einer Kategorie ab.

### Entfernen einer Kategorie oder eines Symbols

1. Klicken Sie mit der rechten Maustaste auf die Kategorie oder das Symbol auf dem Dock und klicken Sie auf **Delete shortcut** (Verknüpfung löschen) oder **Delete category** (Kategorie löschen).
2. Befolgen Sie die Anweisungen auf dem Bildschirm.

### Anpassen des Docks

1. Klicken Sie mit der rechten Maustaste auf das Dock und klicken Sie auf **Advanced Setting...** (Erweiterte Einstellung...).
2. Wählen Sie die gewünschte Option zum Anpassen des Docks aus.

# Beheben von Störungen

Dieser Abschnitt enthält Informationen zum Beheben von Funktionsstörungen des Computers. Wenn Sie mit den folgenden Hinweisen Ihr Problem nicht lösen können, lesen Sie den Abschnitt „Verwenden von Support-Werkzeugen“ auf Seite 34 oder „Kontaktaufnahme mit Dell“ auf Seite 54.

 **WARNUNG:** Die Computerabdeckung sollte nur von geschulten Servicemitarbeitern entfernt werden. Im *Service-Handbuch* auf der Dell Support-Website unter [support.dell.com](http://support.dell.com) finden Sie ausführliche Anleitungen zur Wartung und Fehlerbehandlung.

 **WARNUNG:** Bevor Sie Arbeiten im Inneren des Computers ausführen, lesen Sie zunächst die im Lieferumfang des Computers enthaltenen Sicherheitshinweise. Zusätzliche Informationen zur bestmöglichen Einhaltung der Sicherheitsrichtlinien finden Sie auf der Homepage zur Richtlinienkonformität unter [www.dell.com/regulatory\\_compliance](http://www.dell.com/regulatory_compliance).

## Signaltoncodes

Während des Startvorgangs gibt der Computer möglicherweise eine Folge von Signaltonen aus, wenn auf dem Bildschirm keine Fehlermeldungen oder Probleme angezeigt werden können. Die folgenden sich wiederholenden Signaltoncodes helfen Ihnen dabei, Störungen Ihres Computers zu beheben.

 **ANMERKUNG:** Weitere Informationen zum Austauschen von Teilen finden Sie im *Service-Handbuch* auf der Dell Support-Website unter [support.dell.com](http://support.dell.com).

**Ein Signalton** — *BIOS ROM-Prüfsummenfehler, möglicher Fehler der Hauptplatine*

Nehmen Sie Kontakt mit Dell auf (siehe „Kontaktaufnahme mit Dell“ auf Seite 54).

### **Zwei Signaltöne** — *Kein RAM erkannt*

- Entfernen Sie die Speichermodule, installieren Sie ein Modul neu und starten Sie den Computer neu. Installieren Sie ein weiteres Modul neu, wenn der Computer beim Neustart normal hochfährt. Fahren Sie damit fort, bis Sie ein fehlerhaftes Modul identifiziert oder alle Module fehlerfrei neu installiert haben.
- Installieren Sie nach Möglichkeit Arbeitsspeicher desselben Typs in Ihrem Computer, von dem Sie wissen, dass er funktioniert.
- Besteht das Problem weiterhin, nehmen Sie Kontakt mit Dell auf (siehe „Kontaktaufnahme mit Dell“ auf Seite 54).

### **Drei Signaltöne** — *Möglicher Fehler der Hauptplatine*

Nehmen Sie Kontakt mit Dell auf (siehe „Kontaktaufnahme mit Dell“ auf Seite 54).

### **Vier Signaltöne** — *RAM-Lese-/Schreibfehler*

- Vergewissern Sie sich, dass keine besonderen Anforderungen hinsichtlich der Anordnung der Speichermodule/Speicheranschlüsse bestehen (siehe *Service-Handbuch* auf der Dell Support-Webseite unter **support.dell.com**).
- Prüfen Sie, ob die von Ihnen installierten Speichermodule mit dem Computer kompatibel sind.
- Besteht das Problem weiterhin, nehmen Sie Kontakt mit Dell auf (siehe „Kontaktaufnahme mit Dell“ auf Seite 54).

### **Fünf Signaltöne** — *Fehler der Echtzeituhr*

Setzen Sie den Akku wieder ein.

### **Sechs Signaltöne** — *Fehler beim Testen des Video-BIOS*

Nehmen Sie Kontakt mit Dell auf (siehe „Kontaktaufnahme mit Dell“ auf Seite 54).

# Probleme mit dem Netzwerk

## Kabellose Netzwerkverbindungen

**Wenn die Netzwerkverbindung unterbrochen wurde** — Der Wireless-Router ist offline oder die Wireless-Funktionen des Computers sind deaktiviert worden.

- Überprüfen Sie den WLAN-Router, um sicherzustellen, dass er mit Strom versorgt wird und mit der Datenquelle verbunden ist (Kabelmodem oder Netzwerk-Hub).
- Stellen Sie eine neue Verbindung mit dem WLAN-Router her:
  - a. Speichern und schließen Sie alle geöffneten Dateien und beenden Sie alle geöffneten Programme.
  - b. Klicken Sie auf **Start**  → **Verbinden mit**.
  - c. Folgen Sie den Anweisungen auf dem Bildschirm, um das Einrichten der Verbindung abzuschließen.

## Kabelgebundene Netzwerkverbindungen

**Wenn die Netzwerkverbindung unterbrochen wurde** — Das Netzwerk Kabel ist lose oder beschädigt.

- Überprüfen Sie das Kabel, um sicherzustellen, dass es verbunden und nicht beschädigt ist.

Anhand der Integritäts- und Netzwerkaktivitätsanzeige auf dem integrierten Netzwerkanschluss können Sie feststellen, ob die Verbindung funktioniert. Die Anzeige liefert außerdem Informationen zum Status:

- Keine Aktivität — Sowohl die Verbindungsintegritäts- als auch die Netzwerkaktivitätsanzeige sind aus.
- 10 Mbps — Die Verbindungsintegritätsanzeige ist aus und die Netzwerkaktivitätsanzeige blinkt gelb.
- 100 Mbps — Die Verbindungsintegritätsanzeige ist grün und die Netzwerkaktivitätsanzeige blinkt gelb.
- 1000 Mbps — Die Verbindungsintegritätsanzeige ist orange und die Netzwerkaktivitätsanzeige blinkt gelb.

 **ANMERKUNG:** Die Verbindungsintegritätsanzeige auf dem Netzwerkanschluss gilt nur für die kabelgebundene Netzwerkverbindung. Sie liefert keine Informationen zum Status von kabellosen Verbindungen.

## Probleme mit der Stromversorgung

**Die Betriebsanzeige ist aus** — Der Computer ist ausgeschaltet oder er wird nicht mit Strom versorgt.

- Schließen Sie das Netzkabel erneut an den Netzanschluss des Computers und die Stromsteckdose an.
- Wenn der Computer an eine Steckerleiste angeschlossen ist, vergewissern Sie sich, dass die Steckerleiste an eine Steckdose angeschlossen und eingeschaltet ist. Entfernen Sie außerdem Überspannungsschutz-Zwischenstecker, Steckdosenleisten und Verlängerungskabel, um festzustellen, ob sich der Computer einschalten lässt.

- Stellen Sie sicher, dass die Steckdose Strom liefert, indem Sie probeweise ein anderes Elektroprodukt wie eine Lampe anschließen.
- Stellen Sie sicher, dass die Anzeige der Stromversorgung auf der Computerrückseite leuchtet. Wenn die Anzeige nicht leuchtet, besteht möglicherweise ein Problem mit der Stromversorgung oder dem Stromkabel.

Besteht das Problem weiterhin, nehmen Sie Kontakt mit Dell auf (siehe „Kontaktaufnahme mit Dell“ auf Seite 54).

**Die Betriebsanzeige leuchtet stetig weiß und der Computer reagiert nicht** — Das Anzeigegerät ist möglicherweise nicht angeschlossen oder eingeschaltet. Vergewissern Sie sich, dass das Anzeigegerät ordnungsgemäß angeschlossen ist und schalten Sie es dann aus und wieder ein.

**Die Betriebsanzeige blinkt weiß** — Der Computer befindet sich im Energiesparmodus. Drücken Sie eine Taste auf der Tastatur, bewegen Sie einen Finger über das Touchpad oder eine angeschlossene Maus oder drücken Sie den Betriebsschalter, um den Normalbetrieb wieder aufzunehmen.

### Die Betriebsanzeige leuchtet stetig gelb —

Möglicherweise besteht ein Problem entweder mit der Systemplatine oder dem Netzteil. Wenden Sie sich ggf. an Dell, um Hilfe anzufordern (siehe „Kontaktaufnahme mit Dell“ auf Seite 54).

### Die Betriebsanzeige blinkt gelb —

Möglicherweise besteht ein Problem mit der Systemplatine. Wenden Sie sich ggf. an Dell, um Hilfe anzufordern (siehe „Kontaktaufnahme mit Dell“ auf Seite 54).

### Es treten Störungen auf, die den Empfang Ihres Computers behindern —

Ein unerwünschtes Signal erzeugt Interferenzen, indem es andere Signale unterbricht oder blockiert. Mögliche Ursachen von Störungen sind:

- Netz-, Tastatur- und Mausverlängerungskabel
- Zu viele Geräte an einer Steckdosenleiste
- Mehrere Steckdosenleisten, die mit der gleichen Steckdose verbunden sind

## Probleme mit dem Speicher

### Wenn Sie eine Meldung über unzureichenden Arbeitsspeicher erhalten —

- Speichern und schließen Sie alle geöffneten Dateien und alle geöffneten Anwendungsprogramme, mit denen Sie nicht arbeiten, um das Problem zu lösen.
- Informationen zu den Speicher-Mindestanforderungen finden Sie in der Softwaredokumentation. Installieren Sie ggf. zusätzlichen Speicher (weitere Details finden Sie im *Service-Handbuch* für Ihren Computer unter **support.dell.com**).
- Setzen Sie die Speichermodule neu ein (siehe *Service-Handbuch* auf der Dell Support-Website unter **support.dell.com**), um sicherzustellen, dass der Computer erfolgreich mit den Speichermodulen kommunizieren kann.

### Wenn andere Probleme mit dem Speicher auftreten —

- Befolgen Sie unbedingt die Anweisungen für die Installation des Speichers (siehe *Service-Handbuch* auf der Dell Support-Website unter **support.dell.com**).
- Überprüfen Sie die Kompatibilität Ihrer Speichermodule mit dem Computer. Ihr Computer unterstützt DDR3-Speicher. Weitere Informationen zu den von Ihrem Computer unterstützten Speichertypen finden Sie im Abschnitt „Technische Daten“ auf Seite 58.
- Führen Sie Dell Diagnostics aus (siehe „Dell Diagnostics“ auf Seite 37).
- Setzen Sie die Speichermodule neu ein (siehe *Service-Handbuch* auf der Dell Support-Website unter **support.dell.com**), um sicherzustellen, dass der Computer erfolgreich mit den Speichermodulen kommunizieren kann.

## Probleme mit Absturz und Software

### Wenn der Computer nicht startet —

Vergewissern Sie sich, dass das Netzkabel fest mit dem Computer und der Steckdose verbunden ist.

**Ein Programm reagiert nicht mehr** — Beenden Sie das Programm:

1. Drücken Sie die Tastenkombination <Strg><Umschalt><Esc>.
2. Klicken Sie auf **Anwendungen**.
3. Wählen Sie das Programm aus, das nicht mehr reagiert.
4. Klicken Sie auf **Task beenden**.

**Ein Programm stürzt wiederholt ab** — Lesen Sie die entsprechenden Informationen in der Dokumentation zur Software. Deinstallieren Sie gegebenenfalls das Programm und installieren Sie es anschließend erneut.

 **ANMERKUNG:** Anweisungen für die Installation von Software finden Sie im Allgemeinen in der jeweiligen Dokumentation oder auf einem mitgelieferten Datenträger.

**Der Computer reagiert nicht mehr oder es wird ein blauer Bildschirm angezeigt** —

 **VORSICHTSHINWEIS:** Wenn Sie das Betriebssystem nicht ordnungsgemäß herunterfahren, können Daten verloren gehen.

Wenn der Computer nicht mehr reagiert und auch nicht durch Drücken einer Taste auf der Tastatur bzw. Bewegen der Maus aktiviert werden kann, halten Sie den Betriebsschalter mindestens acht bis zehn Sekunden lang gedrückt, bis der Computer ausgeschaltet wird. Starten Sie den Computer anschließend neu.

**Ein Anwendungsprogramm wurde für eine frühere Version des Betriebssystems Microsoft® Windows® entwickelt** —

Führen Sie den **Programmkompatibilitäts-Assistenten** aus. Der Programmkompatibilitäts-Assistent konfiguriert ein Programm für einen Modus in Windows Vista, in dem Sie Programme ausführen können, die für frühere Versionen von Windows entwickelt wurden.

1. Klicken Sie auf **Start**  → **Systemsteuerung** → **Programme** → **Ältere Programme mit dieser Windows-Version verwenden**.
2. Klicken Sie auf der Startseite auf **Weiter**.
3. Befolgen Sie die Anweisungen auf dem Bildschirm.



### Andere Probleme mit der Software —

- Erstellen Sie umgehend Sicherungskopien Ihrer Dateien.
  - Überprüfen Sie die Festplatte und CDs mit einem Virenschutzprogramm.
  - Speichern und schließen Sie alle geöffneten Dateien oder Programme, und fahren Sie Ihren Computer über das Menü **Start**  herunter.
  - Lesen Sie die Dokumentation zu dem jeweiligen Programm oder kontaktieren Sie den Softwarehersteller:
    - Vergewissern Sie sich, dass das Programm mit dem auf Ihrem Computer installierten Betriebssystem kompatibel ist.
    - Vergewissern Sie sich, dass der Computer die Mindesthardwareanforderungen erfüllt, um die Software ausführen zu können. Weitere Informationen finden Sie in der Softwaredokumentation.
- Stellen Sie sicher, dass das Programm ordnungsgemäß installiert und konfiguriert ist.
  - Stellen Sie sicher, dass kein Konflikt zwischen den Gerätetreibern und dem Programm vorliegt.
  - Deinstallieren Sie gegebenenfalls das Programm und installieren Sie es anschließend erneut.

# Verwenden von Support-Werkzeugen

## Dell Support Center

Vom **Dell Support Center** werden Sie bei der Suche nach benötigten Service-, Support- und systemspezifischen Informationen unterstützt.

Klicken Sie zum Starten der Anwendung in der Taskleiste auf das Symbol .

Auf der Startseite von **Dell Support Center** werden die Modellnummer Ihres Computers, die Service-Tag-Nummer, der Express-Servicecode sowie Servicekontaktinformationen angezeigt.

Auf der Startseite finden Sie auch Verknüpfungen für den Zugriff auf folgende Bereiche:



**Self Help** (Informationen zur Selbsthilfe bzgl. Beheben von Störungen, Sicherheit, Systemleistung, Netzwerk/Internet, Sicherung, Wiederherstellung und Windows-Betriebssystem)



**Alerts** (Warnmeldungen des technischen Supports, die sich auf Ihren Computer beziehen)



**Assistance from Dell** (Technischer Support mit DellConnect™, Kundendienst, Schulungen und Lernhilfen, Anleitungen mit Dell on Call und Online-Scan mit PC CheckUp)



**About Your System** (Systemdokumentation, Garantieinformationen, Systeminformationen, Upgrades und Zubehör)

Weitere Informationen zum **Dell Support Center** und zu den verfügbaren Tools erhalten Sie, indem Sie auf der Website **support.dell.com** auf die Registerkarte **Services** klicken.

## Systemmeldungen

Wenn der Computer ein Problem oder einen Fehler identifiziert, zeigt er ggf. eine Systemmeldung an, die Ihnen dabei hilft, die Ursache des Problems und die zu seiner Behebung erforderlichen Maßnahmen zu bestimmen.

 **ANMERKUNG:** Wenn eine angezeigte Meldung in den folgenden Beispielen nicht aufgeführt ist, lesen Sie in der Dokumentation zu dem Betriebssystem oder Programm nach, das beim Auftreten der Störung ausgeführt wurde.

**Alert! Previous attempts at booting this system have failed at checkpoint [nnnn]. For help in resolving this problem, please note this checkpoint and contact Dell Technical Support (Achtung! Frühere Versuche, das System zu starten, sind bei Prüfpunkt [nnnn] fehlgeschlagen. Um uns bei der Fehlerbehebung zu unterstützen, notieren Sie sich diesen Prüfpunkt und wenden Sie sich an den technischen Support von Dell)** — Der

Computer konnte die Startroutine in drei aufeinander folgenden Versuchen aufgrund desselben Fehlers nicht abschließen (unter „Kontaktaufnahme mit Dell“ auf Seite 54 erfahren Sie, wie Sie Hilfe erhalten können).

**CMOS checksum error (CMOS-Prüfsummenfehler)** — Möglicher Fehler der Systemplatine oder geringe Ladung der Batterie für die Echtzeituhr. Die Batterie muss ausgetauscht werden. Im *Service-Handbuch* auf der Dell Support-Website unter [support.dell.com](http://support.dell.com) finden Sie weitere Informationen. Unter „Kontaktaufnahme mit Dell“ auf Seite 54 erfahren Sie, wie Sie Hilfe von Dell anfordern.

**CPU fan failure (Ausfall des CPU-Lüfters)** — Der Prozessorlüfter ist ausgefallen. Der CPU-Lüfter muss ersetzt werden. Weitere Informationen finden Sie im *Service-Handbuch* auf der Dell Support-Website unter [support.dell.com](http://support.dell.com).

**Hard-disk drive failure (Festplattenlaufwerkfehler)** — Festplattenfehler während des HDD POST-Festplattentests. Wenn Sie weitere Hilfe benötigen, siehe „Kontaktaufnahme mit Dell“ auf Seite 54.

**Hard-disk drive read failure (Fehler beim Lesen des Festplattenlaufwerks)** — Möglicher Festplattenfehler während des Festplattentests beim Starten. Wenn Sie weitere Hilfe benötigen, siehe „Kontaktaufnahme mit Dell“ auf Seite 54.

**Keyboard failure (Tastaturfehler)** — Ersetzen Sie die Tastatur oder vergewissern Sie sich, dass das Kabel fest sitzt.

**No boot device available (Kein Startgerät verfügbar)** — Auf der Festplatte ist keine startfähige Partition vorhanden, das Festplattenlaufwerk ist nicht richtig angeschlossen, oder es ist kein startfähiges Gerät vorhanden.

- Ist das Festplattenlaufwerk als Startgerät festgelegt, stellen Sie sicher, dass die Kabel ordnungsgemäß angeschlossen sind und das Laufwerk installiert und als Startlaufwerk partitioniert ist.
- Rufen Sie das System-Setup-Programm auf, und prüfen Sie, ob die Angaben zur Startreihenfolge stimmen. Weitere Informationen finden Sie im *Service-*

*Handbuch* auf der Dell Support-Website unter **support.dell.com**.

**No timer tick interrupt (Kein periodischer Interrupt)** — Möglicherweise arbeitet ein Chip auf der Hauptplatine nicht einwandfrei oder es liegt ein Fehler der Hauptplatine vor. Im *Service-Handbuch* auf der Dell Support-Website unter **support.dell.com** finden Sie weitere Informationen. Unter „Kontaktaufnahme mit Dell“ auf Seite 54 erfahren Sie, wie Sie Hilfe von Dell anfordern.

**USB over current error (USB-Überstromfehler)** — Trennen Sie das USB-Gerät vom Computer. Das USB-Gerät benötigt zum einwandfreien Funktionieren mehr Strom. Verwenden Sie eine externe Stromquelle für das USB-Gerät oder wenn das Gerät über zwei USB-Kabel verfügt, schließen Sie beide an.

**NOTICE - Hard Drive SELF MONITORING SYSTEM has reported that a parameter has exceeded its normal operating range. Dell recommends that you back up your data regularly. A parameter out of range may or may**

**not indicate a potential hard drive problem (HINWEIS: Das SELF MONITORING SYSTEM des Festplattenlaufwerks hat gemeldet, dass ein Parameter den Wertebereich für den normalen Betrieb überschritten hat. Dell empfiehlt, dass Sie Ihre Daten regelmäßig sichern. Ein außerhalb des normalen Wertebereichs liegender Parameterwert kann auf ein mögliches Problem mit dem Festplattenlaufwerk hinweisen)** — S.M.A.R.T-Fehler, möglicherweise ein Festplattenlaufwerkfehler. Diese Funktion kann im BIOS-Setup aktiviert oder deaktiviert werden. Wenn Sie weitere Hilfe benötigen, siehe „Kontaktaufnahme mit Dell“ auf Seite 54.

## Hardware-Ratgeber

Wenn ein Gerät während der Betriebssysteminstallation nicht erkannt wird oder zwar erkannt, jedoch nicht einwandfrei konfiguriert wird, können Sie die Inkompatibilität mit dem **Ratgeber bei Hardwarekonflikten** beheben.

So starten Sie den Hardware-Ratgeber:



1. Klicken Sie auf **Start**  → **Hilfe und Support**.

2. Geben Sie im Suchfeld den Text **Hardware-Ratgeber** ein und drücken Sie anschließend die <Eingabetaste>, um die Suche zu starten.
3. Wählen Sie in der Liste der Suchergebnisse die Option aus, die das Problem am besten beschreibt, und fahren Sie mit den übrigen Schritten zur Fehlerbehebung fort.

## Dell Diagnostics

Wenn Probleme mit dem Computer auftreten, führen Sie die unter „Probleme mit Absturz und Software“ auf Seite 31 aufgeführten Maßnahmen durch und führen Sie das Programm Dell Diagnostics aus, bevor Sie von Dell technische Unterstützung anfordern.

Wir empfehlen Ihnen, diese Anweisungen vor Beginn der Arbeiten auszudrucken.

-  **ANMERKUNG:** Dell Diagnostics wird ausschließlich auf Dell ausgeführt.
-  **ANMERKUNG:** Die *Drivers and Utilities-Disc* ist optional und möglicherweise nicht im Lieferumfang Ihres Computer enthalten.

## Verwenden von Support-Werkzeugen

Lesen Sie den Abschnitt zum System-Setup, überprüfen Sie die Konfigurationsinformationen Ihres Computers (siehe System-Setup-Programm im *Service-Handbuch*) und stellen Sie sicher, dass das Gerät, das Sie testen möchten, im System-Setup-Programm angezeigt wird und aktiv ist.

Starten Sie Dell Diagnostics von der Festplatte oder von der *Drivers and Utilities-Disc*.

### Starten von Dell Diagnostics von der Festplatte



Das Programm „Dell Diagnostics“ befindet sich auf der Festplatte in einer verborgenen Partition.

 **ANMERKUNG:** Falls Ihr Computer nicht in der Lage ist, ein Monitorbild anzuzeigen, wenden Sie sich an Dell (siehe „Kontaktaufnahme mit Dell“ auf Seite 54).

1. Vergewissern Sie sich, dass der Computer mit einer funktionsfähigen Steckdose verbunden ist.
2. Schalten Sie den Computer ein bzw. führen Sie einen Neustart durch.

3. Wenn das DELL™-Logo angezeigt wird, drücken Sie sofort <F12>. Wählen Sie „Diagnostics“ aus dem Startmenü, und drücken Sie die <Eingabetaste>.

Dadurch wird bei einigen Computern der Systemtest vor Hochfahren des Computers (Pre-Boot System Assessment, PSA) gestartet.

-  **ANMERKUNG:** Wird das Betriebssystem-Logo angezeigt, haben Sie zu lange gewartet. Warten Sie in diesem Fall, bis der Microsoft® Windows®-Desktop angezeigt wird. Fahren Sie anschließend den Computer herunter und versuchen Sie es erneut.
-  **ANMERKUNG:** Wird eine Systemmeldung mit dem Inhalt angezeigt, dass keine Dienstprogrammpartition ermittelt werden konnte, führen Sie Dell Diagnostics unter Verwendung der *Drivers and Utilities-Disc* aus.

*Wenn der Systemtest vor dem Hochfahren des Computers (Pre-boot System Assessment, PSA) gestartet wird:*

- a. Der PSA beginnt damit, Tests auszuführen.
- b. Wenn der PSA erfolgreich abgeschlossen wird, wird die folgende Meldung angezeigt:  
„No problems have been found with this system so far. Do you want to run the remaining memory tests? This will take about 30 minutes or more. Do you want to continue? (Recommended) . (Mit diesem System wurden bisher keine Probleme festgestellt. Möchten Sie die übrigen Speichertests ausführen? Das würde ca. 30 Minuten oder länger dauern. Möchten Sie den Vorgang fortsetzen? (Empfohlen).)“
- c. Sollte es zu Speicherproblemen kommen, drücken Sie auf <y>, ansonsten auf <n>. Die folgende Meldung wird angezeigt:  
„Booting Dell Diagnostic

Utility Partition. Press any key to continue. (Das System wird von der Partition des Programms Dell Diagnostics gestartet. Drücken Sie eine beliebige Taste, um fortzufahren.)“

- d. Drücken Sie eine beliebige Taste, um das Fenster **Choose An Option** (Option auswählen) zu öffnen.

*Wenn der Systemtest vor dem Hochfahren des Computers (Pre-boot System Assessment, PSA) nicht gestartet wird:*

Drücken Sie eine beliebige Taste, um das Programm Dell Diagnostics von der entsprechenden Diagnostics-Dienstprogrammpartition auf der Festplatte zu starten und das Fenster **Choose An Option** (Option auswählen) zu öffnen.

4. Wählen Sie den auszuführenden Test aus.

5. Tritt während eines Tests ein Problem auf, werden in einer Meldung der Fehlercode und eine Beschreibung des Problems angezeigt. Notieren Sie den Fehlercode und die Problembeschreibung und lesen Sie „Kontaktaufnahme mit Dell“ auf Seite 54.

 **ANMERKUNG:** Die Service-Tag-Nummer des Computers finden Sie im oberen Bereich der einzelnen Testfenster. Wenn Sie Kontakt zu Dell aufnehmen, werden Sie vom Technischen Support zur Angabe der Service-Tag-Nummer aufgefordert.

6. Wenn die Tests vollständig ausgeführt wurden, schließen Sie das Testfenster, um zum Fenster **Choose an option** (Option auswählen) zurückzukehren.

Zum Beenden von Dell Diagnostics und Neustarten des Computers klicken Sie auf **Exit** (Beenden).

## Starten von Dell Diagnostics unter Verwendung der Drivers and Utilities-Disc

1. Legen Sie die *Drivers and Utilities*-Disc ein.
2. Fahren Sie den Computer herunter und starten Sie ihn erneut.

Wenn das DELL-Logo angezeigt wird, drücken Sie sofort <F12>.

 **ANMERKUNG:** Wird das Betriebssystem-Logo angezeigt, haben Sie zu lange gewartet. Warten Sie in diesem Fall, bis der Microsoft® Windows®-Desktop angezeigt wird. Fahren Sie anschließend den Computer herunter und versuchen Sie es erneut.

 **ANMERKUNG:** Im nächsten Schritt wird die Startreihenfolge temporär für einen Startvorgang geändert. Beim nächsten Systemstart wird der Computer entsprechend der im System-Setup-Programm festgelegten Gerätereihenfolge hochgefahren.



3. Wenn die Liste der startfähigen Geräte angezeigt wird, wählen Sie **CD/DVD/CD-RW** (CD/DVD/CD-RW-Laufwerk) und drücken Sie die <Eingabetaste>.
4. Wählen Sie die Option **Boot from CD-ROM** (Von CD-ROM starten) aus dem angezeigten Menü und drücken Sie die <Eingabetaste>.
5. Geben Sie **1** ein, um das CD-Menü zu starten, und drücken Sie die <Eingabetaste>, um fortzufahren.
6. Wählen Sie aus der nummerierten Liste **Run the 32 Bit Dell Diagnostics** (Dell Diagnostics, 32-Bit-Version ausführen). Sind mehrere Versionen aufgelistet, wählen Sie die für Ihren Computer geeignete Version.
7. Wählen Sie den auszuführenden Test aus.
8. Tritt während eines Tests ein Problem auf, werden in einer Meldung der Fehlercode und eine Beschreibung des Problems angezeigt. Notieren Sie den Fehlercode und die Problembeschreibung und nehmen Sie Kontakt zu Dell auf (siehe „Kontaktaufnahme mit Dell“ auf Seite 54).

 **ANMERKUNG:** Die Service-Tag-Nummer des Computers finden Sie im oberen Bereich der einzelnen Testfenster. Die Service-Tag-Nummer hilft beim Identifizieren Ihres Computers, wenn Sie Kontakt mit Dell aufnehmen.

9. Wenn die Tests vollständig ausgeführt wurden, schließen Sie das Testfenster, um zum Fenster **Choose an option** (Option auswählen) zurückzukehren.

Zum Beenden von Dell Diagnostics und Neustarten des Computers klicken Sie auf **Exit** (Beenden).

10. Nehmen Sie die *Drivers and Utilities*-Disc heraus.

# Wiederherstellen des Betriebssystems

Sie können Ihr Betriebssystem auf folgende Weisen wiederherstellen:

- Die Funktion zur Systemwiederherstellung führt Ihren Computer auf einen früheren Betriebszustand zurück, ohne Arbeitsdateien zu beeinträchtigen. Verwenden Sie die Systemwiederherstellung als bevorzugte Lösung zur Wiederherstellung Ihres Betriebssystems und gleichzeitigem Erhalten bestehender Datendateien.
- Dell Factory Image Restore setzt Ihre Festplatte wieder auf den ursprünglichen Betriebszustand zum Zeitpunkt der Lieferung des Computers zurück. Dieses Verfahren löscht unwiderruflich alle Daten von der Festplatte und entfernt alle Programme, die nach Erhalt des Computers installiert wurden. Verwenden Sie Dell Factory Image Restore ausschließlich dann, wenn Ihr Betriebssystemproblem durch die Systemwiederherstellung nicht behoben werden konnte.

- Wenn im Lieferumfang Ihres Computers ein Betriebssystem-Datenträger enthalten war, können Sie das Betriebssystem über diesen Datenträger wiederherstellen. Bei Verwendung des Betriebssystem-Datenträgers werden jedoch alle Daten auf der Festplatte gelöscht. Verwenden Sie den Datenträger ausschließlich dann, wenn Ihr Betriebssystemproblem durch die Systemwiederherstellung nicht behoben werden konnte.

## Systemwiederherstellung

Das Betriebssystem Microsoft Windows bietet die Möglichkeit der Systemwiederherstellung, damit Sie Ihren Computer nach Änderungen an der Hardware und Software oder sonstiger Systeminstellungen wieder in einen früheren Betriebszustand zurückversetzen können (ohne dabei die Arbeitsdateien zu beeinträchtigen), wenn die vorgenommenen Änderungen den Computer in einem unerwünschten Betriebszustand gelassen

haben. Alle von der Systemwiederherstellung am Computer vorgenommenen Änderungen sind vollständig reversibel.

 **VORSICHTSHINWEIS: Erstellen Sie von allen Arbeitsdateien regelmäßig Sicherungskopien. Ihre Arbeitsdateien können durch die Systemwiederherstellung nicht überwacht oder wiederhergestellt werden.**

 **ANMERKUNG:** Die in diesem Dokument beschriebenen Vorgänge gelten für die Windows-Standardansicht. Wenn Sie auf Ihrem Dell™-Computer die klassische Windows-Ansicht verwenden, treffen die Beschreibungen möglicherweise nicht zu.

### Starten der Systemwiederherstellung

1. Klicken Sie auf **Start** .
2. Geben Sie im Feld **Suche starten** den Text `Systemwiederherstellung` ein und drücken Sie die <Eingabetaste>.

 **ANMERKUNG:** Möglicherweise wird das Fenster **Benutzerkontensteuerung** angezeigt. Wenn Sie über Administratorrechte für den Computer verfügen, klicken Sie auf **Fortsetzen**. Andernfalls bitten Sie Ihren Administrator, die gewünschte Aktion fortzusetzen.

3. Klicken Sie auf **Weiter** und folgen Sie den Anweisungen auf dem Bildschirm.

Falls sich das Problem mit der Systemwiederherstellung nicht beheben ließ, können Sie die zuletzt durchgeführte Systemwiederherstellung rückgängig machen.

### Zurücksetzen der letzten Systemwiederherstellung

 **ANMERKUNG:** Speichern und schließen Sie alle geöffneten Dateien und beenden Sie alle geöffneten Programme, bevor Sie die letzte Systemwiederherstellung rückgängig machen. Ändern, öffnen oder löschen Sie keine Dateien oder Programme, bis die Systemwiederherstellung vollständig abgeschlossen ist.

1. Klicken Sie auf **Start** .
2. Geben Sie im Feld **Suche starten** den Text `Systemwiederherstellung` ein und drücken Sie die <Eingabetaste>.
3. Klicken Sie auf **Letzte Wiederherstellung rückgängig machen** und anschließend auf **Weiter**.

### Dell Factory Image Restore

 **VORSICHTSHINWEIS:** Dell Factory Image Restore löscht alle auf der Festplatte gespeicherten Daten unwiderruflich und entfernt alle nach Erhalt des Computers installierten Programme bzw. Treiber. Sichern Sie nach Möglichkeit die Daten, bevor Sie dieses Hilfsprogramm verwenden. Verwenden Sie Dell Factory Image Restore ausschließlich dann, wenn Ihr Betriebssystemproblem durch die Systemwiederherstellung nicht behoben werden konnte.

 **ANMERKUNG:** Dell Factory Image Restore ist möglicherweise in einigen Ländern und auf einigen Computern nicht verfügbar.

Verwenden Sie Dell Factory Image Restore nur als letztes Mittel zur Wiederherstellung Ihres Betriebssystems. Diese Option setzt Ihre Festplatte wieder auf den ursprünglichen Betriebszustand zum Zeitpunkt der Lieferung des Computers zurück. Alle Programme oder Dateien, die seit dem Erhalt Ihres Computers hinzugefügt wurden — einschließlich Arbeitsdateien — werden unwiderruflich von der Festplatte gelöscht. Zu Arbeitsdateien zählen Dokumente, Arbeitsblätter, E-Mail-Nachrichten, digitale Fotos, Musikdateien usw. Sichern Sie nach Möglichkeit alle Daten, bevor Sie Dell Factory Image Restore verwenden.

### Dell Factory Image Restore durchführen

1. Schalten Sie den Computer ein. Sobald das Dell-Logo angezeigt wird, drücken Sie mehrmals die Taste <F8>, um das Fenster **Erweiterte Startoptionen von Vista** einzublenden.  
 **ANMERKUNG:** Wird das Betriebssystem-Logo angezeigt, haben Sie zu lange gewartet. Warten Sie in diesem Fall, bis der Microsoft® Windows®-Desktop angezeigt wird. Fahren Sie anschließend den Computer herunter und versuchen Sie es erneut.
2. Wählen Sie **Computer reparieren** aus.
3. Das Fenster **Systemwiederherstellungsoptionen** wird angezeigt.
4. Wählen Sie ein Tastaturlayout und klicken Sie auf **Weiter**.
5. Für den Zugriff auf die Wiederherstellungsoptionen melden Sie sich als lokaler Benutzer am Computer an. Um

auf die Befehlszeile zuzugreifen, geben Sie `administrator` in das Feld **Benutzername** ein und klicken Sie dann auf **OK**.

6. Klicken Sie auf **Dell Factory Image Restore**. Die Startseite von **Dell Factory Image Restore** wird angezeigt.  
 **ANMERKUNG:** Je nach gegebener Konfiguration müssen Sie möglicherweise zuerst **Dell Factory Tools** und dann **Dell Factory Image Restore** auswählen.
7. Klicken Sie auf **Next** (Weiter). Die Seite **Confirm Data Deletion** (Datenlöschung bestätigen) wird angezeigt.  
 **ANMERKUNG:** Wenn Sie die Ausführung von Factory Image Restore nicht fortsetzen möchten, klicken Sie auf **Cancel** (Abbrechen).
8. Aktivieren Sie das Kontrollkästchen zur Bestätigung, dass Sie das Festplattenlaufwerk neu formatieren und die Systemsoftware im ursprünglichen, werkseitig konfigurierten Zustand wiederherstellen möchten, und klicken Sie anschließend auf **Next** (Weiter).

## Wiederherstellen des Betriebssystems

Der Wiederherstellungsvorgang wird gestartet und benötigt bis zum Abschluss mindestens fünf Minuten. Sobald das Betriebssystem und die werkseitig installierten Anwendungen im ursprünglichen Zustand wiederhergestellt sind, wird eine entsprechende Meldung angezeigt.

9. Klicken Sie auf **Finish** (Fertig stellen), um das System neu zu starten.

## Neuinstallieren des Betriebssystems

### Bevor Sie beginnen

Wenn Sie beabsichtigen, das Microsoft® Windows®-Betriebssystem neu zu installieren, um ein Problem mit einem neu installierten Treiber zu beheben, verwenden Sie zunächst die Windows-Funktion zum Zurücksetzen von Gerätetreibern. Kann das Problem durch das Zurücksetzen des Gerätetreibers nicht behoben werden, verwenden Sie die Systemwiederherstellung, um Ihr Betriebssystem in den Betriebszustand vor der Installation des

neuen Gerätetreibers zurückzusetzen. Siehe „Systemwiederherstellung“ auf Seite 42.

 **VORSICHTSHINWEIS: Sichern Sie vor der Installation sämtliche Datendateien auf Ihrer primären Festplatte. Bei der üblichen Festplattenkonfiguration wird als primäre Festplatte die zuerst vom Computer erkannte Festplatte bestimmt.**

Zum Neuinstallieren von Windows benötigen Sie Folgendes:

- Dell-*Betriebssystem*-Disc
- Dell *Drivers and Utilities*-Disc

 **ANMERKUNG:** Die Dell *Drivers and Utilities*-Disc enthält Treiber, die im Verlauf der Montage Ihres Computers installiert wurden. Verwenden Sie den *Drivers and Utilities*-Datenträger von Dell zum Laden aller erforderlichen Treiber. Je nachdem, wo Sie Ihren Computer erworben oder ob Sie die Disc angefordert haben, sind die Dell *Drivers and Utilities*-Disc und die *Betriebssystem*-Disc unter Umständen nicht im Lieferumfang Ihres Computers enthalten.

### Neuinstallation von Windows Vista®

Der vollständige Neuinstallationsprozess kann 1 bis 2 Stunden in Anspruch nehmen. Nach der Neuinstallation des Betriebssystems müssen Sie Gerätetreiber, Virenschutzprogramme und weitere Softwareprogramme ebenfalls neu installieren.

1. Speichern und schließen Sie alle geöffneten Dateien und beenden Sie alle geöffneten Programme.
2. Legen Sie den *Betriebssystem*-Datenträger ein.
3. Klicken Sie auf **Beenden**, wenn die Meldung **Windows installieren** angezeigt wird.
4. Starten Sie den Computer neu.
5. Wenn das DELL-Logo angezeigt wird, drücken Sie sofort <F12>.

 **ANMERKUNG:** Wird das Betriebssystem-Logo angezeigt, haben Sie zu lange gewartet. Warten Sie in diesem Fall, bis der Microsoft® Windows®-Desktop angezeigt wird. Fahren Sie anschließend

den Computer herunter und versuchen Sie es erneut.

-  **ANMERKUNG:** Im nächsten Schritt wird die Startreihenfolge temporär für einen Startvorgang geändert. Beim nächsten Systemstart wird der Computer entsprechend der im System-Setup-Programm festgelegten Gerätereihenfolge hochgefahren.
6. Wenn die Liste der startfähigen Geräten angezeigt wird, wählen Sie **CD/DVD/CD-RW Drive** (CD/DVD/CD-RW-Laufwerk) und drücken Sie die <Eingabetaste>.
  7. Drücken Sie eine beliebige Taste, um die Option **Boot from CD-ROM** (Von CD-ROM starten) auszuwählen, und folgen Sie dann den Anweisungen auf dem Bildschirm, um die Installation abzuschließen.

# Wie Sie Hilfe bekommen

Bei Problemen mit Ihrem Computer können Sie folgende Schritte durchführen, um das Problem zu identifizieren und zu beheben:

1. Lesen Sie die Informationen und Anleitungen unter „Beheben von Störungen“ auf Seite 26, die sich auf das Problem beziehen, mit dem Sie es gegenwärtig zu tun haben.
2. Lesen Sie die Anleitung zum Ausführen von Dell Diagnostics unter „Dell Diagnostics“ auf Seite 37.
3. Füllen Sie die „Diagnose-Checkliste“ auf Seite 53 aus.
4. Nutzen Sie die umfangreichen Online-Dienste auf der Dell Support-Website ([support.dell.com](http://support.dell.com)), um Hilfe bei der Installation und Behebung von Problemen zu erhalten. Eine weiterführende Liste der Online-Support-Dienste von Dell finden Sie unter „Online-Dienste“ auf Seite 49.

5. Wenn sich das Problem mit den zuvor beschriebenen Schritten nicht lösen ließ, können Sie bei Dell telefonisch technische Unterstützung anfordern (siehe „Kontaktaufnahme mit Dell“ auf Seite 54).

 **ANMERKUNG:** Rufen Sie den technischen Support von Dell über ein Telefon neben oder in der Nähe des Computers an, damit der Support-Mitarbeiter Sie bei den erforderlichen Schritten unterstützen kann.

 **ANMERKUNG:** Das Express-Servicecode-System von Dell steht möglicherweise nicht in allen Ländern zur Verfügung.

Geben Sie nach Aufforderung des automatischen Telefonsystems den Express-Servicecode ein, damit Sie direkt mit dem zuständigen Support-Mitarbeiter verbunden werden können. Wenn Sie keinen Express-Servicecode haben, öffnen Sie den Ordner



**Dell Accessories** (Dell Zubehör), doppelklicken Sie auf das Symbol **Express Service Code**, und befolgen Sie die weiteren Anweisungen.

 **ANMERKUNG:** Einige der nachstehend aufgeführten Dienstleistungen sind nicht in allen Ländern durchgängig verfügbar. Informationen hierzu erhalten Sie vom Fachhändler vor Ort.

## Technischer Support und Kundendienst

Der Support-Service von Dell steht Ihnen zur Verfügung, um Ihnen alle Fragen rund um die Hardware von Dell zu beantworten. Das Personal des technischen Supports verwendet computergestützte Diagnoseprogramme, um die Fragen schnell und exakt zu beantworten.

Um Kontakt mit dem technischen Support von Dell aufzunehmen, lesen Sie zuerst die Informationen unter „Vor Ihrem Anruf“ auf Seite 53 sowie die Kontaktinformationen für Ihre Region, oder Sie besuchen die Support-Website unter **support.dell.com**.

## DellConnect™

DellConnect ist ein einfaches Tool für den Online-Zugriff, mit dem ein Mitarbeiter des Dell-Kundendienstes und -Supports unter Ihrer Beaufsichtigung über eine Breitbandverbindung auf Ihren Computer zugreifen, das vorliegende Problem bestimmen und beheben kann. Weitere Informationen erhalten Sie, indem Sie unsere Website unter **www.dell.com/dellconnect** besuchen.

## Online-Dienste

Auf den folgenden Websites können Sie mehr über Produkte und Dienstleistungen von Dell erfahren:

- **www.dell.com**
- **www.dell.com/ap** (nur für den asiatisch-pazifischen Raum)
- **www.dell.com/jp** (nur für Japan)
- **www.euro.dell.com** (nur für Europa)
- **www.dell.com/la** (Lateinamerika und Karibik)
- **www.dell.ca** (nur für Kanada)

## Wie Sie Hilfe bekommen

Dell-Support ist über folgende Websites und E-Mail-Adressen erreichbar:

### Dell-Support-Websites

- [support.dell.com](http://support.dell.com)
- [support.jp.dell.com](http://support.jp.dell.com) (nur für Japan)
- [support.euro.dell.com](http://support.euro.dell.com) (nur für Europa)

### E-Mail-Adressen von Dell Support

- [mobile\\_support@us.dell.com](mailto:mobile_support@us.dell.com)
- [support@us.dell.com](mailto:support@us.dell.com)
- [la-techsupport@dell.com](mailto:la-techsupport@dell.com) (nur für Lateinamerika und karibische Länder)
- [apsupport@dell.com](mailto:apsupport@dell.com) (nur für den asiatisch-pazifischen Raum)

### E-Mail-Adressen für Dell-Marketing und -Vertrieb

- [apmarketing@dell.com](mailto:apmarketing@dell.com) (nur für den asiatisch-pazifischen Raum)
- [sales\\_canada@dell.com](mailto:sales_canada@dell.com) (nur für Kanada)

## Anonymes FTP (File Transfer Protocol [Dateiübertragungsprotokoll])

- [ftp.dell.com](http://ftp.dell.com)

Melden Sie sich als Benutzer an:  
`anonymous` (anonym) an und verwenden Sie Ihre E-Mail-Adresse als Kennwort.

## Automatischer Auftragsauskunftsservice

Um den Status der von Ihnen bestellten Dell-Produkte abzufragen, können Sie die Website [support.dell.com](http://support.dell.com) besuchen oder den automatischen Auftragsauskunftsdienst anrufen. Über eine Bandansage werden Sie zur Angabe bestimmter Informationen aufgefordert, die erforderlich sind, um Ihre Bestellung zu finden und darüber Auskunft zu geben. Unter „Kontaktaufnahme mit Dell“ auf Seite 54 erfahren Sie, wie Sie die entsprechenden Rufnummern für einen Anruf aus Ihrer Region ermitteln.

Sollten sich Probleme mit der Bestellung ergeben (fehlende oder falsche Teile, inkorrekte Abrechnung), setzen Sie sich mit dem Kundendienst von Dell in Verbindung. Halten Sie bei Ihrem Anruf die Rechnung oder den Lieferschein bereit. Unter „Kontaktaufnahme mit Dell“ auf Seite 54 erfahren Sie, wie Sie die entsprechenden Rufnummern für einen Anruf aus Ihrer Region ermitteln.

## Produktinformationen

Wenn Sie Informationen zu weiteren Produkten von Dell benötigen oder eine Bestellung aufgeben möchten, besuchen Sie die Website von Dell unter **www.dell.com**. Unter „Kontaktaufnahme mit Dell“ auf Seite 54 entsprechenden Rufnummern für einen Anruf aus Ihrer Region oder für ein Gespräch mit einem Vertriebsspezialisten ermitteln.



## Rücksendung von Teilen zur Garantiereparatur oder zur Gutschrift

Möchten Sie Artikel zur Reparatur oder für eine Gutschrift zurücksenden, gehen Sie wie folgt vor:



**ANMERKUNG:** Bevor Sie das Produkt an Dell zurücksenden, sichern Sie bitte unbedingt alle Daten auf der Festplatte und auf jedem anderen Speichergerät des Produkts. Löschen Sie sämtliche vertraulichen, proprietären und persönlichen Informationen und nehmen Sie alle Wechselmedien wie CDs und PC Cards heraus. Dell haftet nicht für Ihre vertraulichen, proprietären oder persönlichen Informationen, den Verlust oder die Beschädigung von Daten oder beschädigte oder verloren gegangene Medien, die Sie mit zurückschicken.

## Wie Sie Hilfe bekommen

1. Rufen Sie bei Dell an, um eine Rücksendenummer zu erhalten, und schreiben Sie diese deutlich lesbar außen auf den Versandkarton. Unter „Kontaktaufnahme mit Dell“ auf Seite 54 erfahren Sie, wie Sie die entsprechende Rufnummern für einen Anruf aus Ihrer Region ermitteln.
2. Legen Sie eine Kopie des Lieferscheins und ein Begleitschreiben bei, in dem Sie den Grund für die Rücksendung erläutern.
3. Fügen Sie eine Kopie der Diagnose-Checkliste (siehe „Diagnose-Checkliste“ auf Seite 53) hinzu. Sie sollte die durchgeführten Tests und alle Fehlermeldungen des Dell Diagnostics-Programms (siehe „Dell Diagnostics“ auf Seite 37) aufführen.
4. Falls das Gerät zur Gutschrift zurückgesendet wird, legen Sie alle zugehörigen Zubehörteile (Netzkabel, Software, Handbücher usw.) bei.
5. Schicken Sie die Geräte in der Originalverpackung zurück (oder in einer ebenso geeigneten Verpackung).
  -  **ANMERKUNG:** Beachten Sie, dass Sie die Versandkosten tragen müssen. Außerdem sind Sie verantwortlich für die Transportversicherung aller zurückgeschickten Produkte und tragen das Verlustrisiko für den Versand an Dell. Nachnahmesendungen werden nicht angenommen.
  -  **ANMERKUNG:** Rücksendungen, die diese Bedingungen nicht erfüllen, werden von Dell nicht angenommen und die Geräte werden an Sie zurückgeschickt.

## Vor Ihrem Anruf

 **ANMERKUNG:** Halten Sie beim Anruf den Express-Servicecode bereit. Mit diesem Code werden Sie durch das automatische Support-Telefonsystem von Dell schneller verbunden. Möglicherweise werden Sie auch nach einer Service-Tag-Nummer gefragt. (Diese befindet sich auf einem Etikett unter der FlexBay-Abdeckung).

Vergessen Sie nicht, die Diagnose-Checkliste auszufüllen. Wenn möglich, sollten Sie Ihren Computer einschalten, bevor Sie Dell zur Unterstützung anrufen, sowie ein Telefon in der Nähe des Computers verwenden. Während des Anrufs sollten Sie in der Lage sein, einige Befehle einzugeben, detaillierte Informationen während des Betriebs zu nennen oder andere Fehlerbehebungsverfahren auszuprobieren, die nur am Computer durchgeführt werden können. Die Computerdokumentation sollte immer griffbereit sein.

## Diagnose-Checkliste

- Name:
- Datum:
- Adresse:
- Telefonnummer:
- Service-Tag-Nummer und Express-Servicecode (befinden sich auf einem Etikett unter der FlexBay-Abdeckung):
- Rücksendegenehmigungsnummer (falls von einem Dell-Mitarbeiter ausgegeben):
- Betriebssystem und Version:
- Geräte:
- Erweiterungskarten:
- Sind Sie an ein Netzwerk angeschlossen?  
Ja/Nein
- Netzwerk, Version und Netzwerkadapter:
- Programme und Versionen:

## Wie Sie Hilfe bekommen

Ermitteln Sie mithilfe der Dokumentation zum Betriebssystem den Inhalt der Startdateien Ihres Computers. Drucken Sie diese Dateien, falls ein Drucker angeschlossen ist. Notieren Sie andernfalls den Inhalt der Dateien, bevor Sie Dell anrufen.

- Fehlermeldung, Signaltoncode oder Diagnosecode:
- Beschreibung des Problems und der bereits durchgeführten Maßnahmen zur Fehlerbeseitigung:

## Kontaktaufnahme mit Dell

Kunden in den USA verwenden die Rufnummer 800-WWW-DELL (800-999-3355).

 **ANMERKUNG:** Wenn Sie nicht über eine aktive Internetverbindung verfügen, können Sie Kontaktinformationen auch auf Ihrer Auftragsbestätigung, dem Lieferschein, der Rechnung oder im Dell-Produktkatalog finden.

Dell stellt verschiedene online-basierte und telefonische Support- und Serviceoptionen bereit. Da die Verfügbarkeit dieser Optionen je nach Land und Produkt variiert, stehen einige Services möglicherweise in Ihrer Region nicht zur Verfügung. Gehen Sie wie folgt vor, um sich mit Dell in Verbindung zu setzen und Fragen zu übermitteln, die den Vertrieb, den technischen Support oder den Kundendienst betreffen:

1. Besuchen Sie die Website **support.dell.com**.
2. Vergewissern Sie sich, dass unten auf der Seite im Dropdownmenü **Choose A Country/Region** (Land/Region auswählen) die gewünschte Länder- oder Regionsoption ausgewählt ist.
3. Klicken Sie links auf der Seite auf **Kontaktieren Sie uns**.
4. Klicken Sie je nach Bedarf auf den entsprechenden Service- oder Support-Link.
5. Wählen Sie die für Sie am besten geeignete Methode der Kontaktaufnahme.

# Weitere Informationen und Ressourcen

## Ziel/Aufgabe:

## Informationsquelle/Ressource:

---

Neuinstallation des Betriebssystems

Die *Betriebssystem*-Disc

---

Suche nach Ihrer Systemmodellnummer

Rückseite Ihres Computers

---

Ausführen eines Diagnoseprogramms für Ihren Computer, Neuinstallieren der Desktop-Systemsoftware, Aktualisieren von Treibern für den Computer oder Lesen von Infodateien

Die *Drivers and Utilities*-Disc



**ANMERKUNG:** Treiber und Dokumentationsaktualisierungen finden Sie auf der Dell™ Support-Website unter **support.dell.com**.

---

Zugriff auf grundlegende Informationen zu folgenden Themen: Betriebssystem, Wartung von Peripheriegeräten, RAID, Internet, Bluetooth®, Netzwerke und E-Mail

Das auf Ihrer Festplatte installierte *Dell-Technologiehandbuch*

---

### Ziel/Aufgabe:

---

Aufrüsten Ihres Computers mit neuem oder zusätzlichem Speicher oder einem neuen Festplattenlaufwerk

Neuinstallieren oder Austauschen eines beschädigten Bauteils

---

Abrufen von sicherheitsrelevanten Best Practice-Informationen für Ihren Computer.

Überprüfen von Garantieinformationen, Verkaufs- und Lieferbedingungen (nur für USA), Sicherheitshinweisen, Betriebsbestimmungen, Informationen zur Ergonomie und Endbenutzer-Lizenzvereinbarung

---

### Informationsquelle/Ressource:

---

Weitere Informationen finden Sie im *Service-Handbuch* auf der Dell Support-Website unter [support.dell.com](http://support.dell.com).



**ANMERKUNG:** In einigen Ländern kann das Öffnen des Computers und der Austausch von Teilen zum Verlust der Garantie führen. Überprüfen Sie zuerst Ihre Garantie- und Rückgabebestimmungen, bevor Sie an Komponenten im Innern des Computers arbeiten.

---

Die Dokumente mit Sicherheitshinweisen und Zulassungsinformationen im Lieferumfang Ihres Computers sowie die Regulatory Compliance Homepage (Startseite mit weiteren Informationen zu Betriebsbestimmungen) unter [www.dell.com/regulatory\\_compliance](http://www.dell.com/regulatory_compliance)

---



**Ziel/Aufgabe:**

Ermitteln der Service-Tag-Nummer oder des Express-Servicecodes — Die Service-Tag-Nummer benötigen Sie zum Identifizieren Ihres Computers auf der Support-Website **support.dell.com** oder für die Kontaktaufnahme mit dem technischen Support

**Informationsquelle/Ressource:**

Das Etikett unter der FlexBay-Abdeckung

Suchen nach Treibern und Downloads

Zugriff auf den technischen Support und Kundendienst

Überprüfen des Auftragsstatus von neuen Bestellungen

Suchen nach Lösungen und Antworten auf häufig gestellte Fragen

Zugriff auf Angaben zu den neuesten technischen Änderungen bzw.

Detailinformationen zu technischen Fragen für erfahrene Benutzer oder Techniker

Die Dell Support-Website unter **support.dell.com**



# Technische Daten

## Computermodell

---

Studio XPS™ 435T/9000

In diesem Abschnitt finden Sie Informationen technischer Art, die Sie möglicherweise beim Einrichten und Aufrüsten des Computers oder beim Aktualisieren von Treibern benötigen.

 **ANMERKUNG:** Die angebotenen Konfigurationen können je nach Region variieren. Weitere Informationen zur Konfiguration Ihres Computers erhalten Sie, indem Sie auf **Start**  → **Hilfe und Support** klicken und die Option zum Anzeigen von Informationen über Ihren Computer auswählen.

## Prozessor

---

Typ	Intel® Core™ i7
L2-Cache	bis zu 1 MB
L3-Cache	8 MB

## Laufwerke

---

Extern zugänglich	Zwei 5,25-Zoll-Laufwerkschächte für SATA DVD+/-RW-Super-Multi-Laufwerk oder Blu-ray Disc™-Kombination oder optisches Blu-ray Disc-Laufwerk
	Zwei 3,5-Zoll-Schächte für ein Flexdock und ein Bluetooth®-Modul

## Laufwerke

---

Intern zugänglich	Drei 3,5-Zoll-Laufwerkschächte für SATA-Festplatten
-------------------	---

## Speicher

---

Anschlüsse	Sechs intern zugängliche DDR3-DIMM-Steckplätze
Modulkapazitäten	1 GB, 2 GB und 4 GB (32-Bit-Betriebssystem) 1 GB, 2 GB und größer als 4 GB (64-Bit-Betriebssystem)
Speichertyp	DDR3-DIMM mit 1066 MHz; nur nicht ECC-fähig

## Speicher

---

Minimum	2 GB
Maximum	24 GB

 **ANMERKUNG:** Anleitungen zum Aufrüsten des Speichers finden Sie im *Service-Handbuch* auf der Dell Support-Website unter [support.dell.com](http://support.dell.com).

## Systeminformationen

---

System-Chipsatz	Intel X58 + ICH10R
QPI-breite Verbindung	20 Lanes (16 Datenlanes, 4 CRC-Lanes)
DRAM-Busbreite	192 Bit
RAID-Support	RAID 0 (Striping) RAID 1 (Datenspiegelung)
BIOS-Chip (NVRAM)	16 MB

### Video

---

Separat PCI Express x16-Karte

### Audio

---

Typ Integriertes  
7.1-Kanal-, High-  
Definition-Audio mit  
S/PDIF-Unterstützung

### Kommunikation

---

Wireless (optional) WiFi/Bluetooth  
Wireless-Technologie

### Abmessungen und Gewicht

---

Höhe 493 mm  
Breite 198 mm  
Tiefe 528 mm  
Gewicht 20,01 kg

### Externe Anschlüsse

---

Netzwerkkarten- RJ45-Anschluss  
anschluss

USB Drei oberseitige, ein  
vorderseitiger und  
vier rückseitige USB  
2.0-kompatible Anschlüsse

Audio Oberseite – ein  
Mikrofon- und ein  
Kopfhöreranschluss  
Rückseite – sechs  
Anschlüsse für  
7.1-Unterstützung

S/PDIF Ein S/PDIF-Anschluss  
(optisch)

eSATA Ein Anschluss an der  
Rückseite

IEEE 1394 Ein 6-poliger serieller  
Anschluss an der  
Rückseite

## Stromversorgung

---

Gleichstrom-Netzteil

Leistung 475 W

Maximale Wärmeabgabe 1621 BTU/h

 **ANMERKUNG:** Die Wärmeabgabe wird anhand der Nennleistung der Stromversorgung bestimmt.

Spannung 100-240 V AC, 50-60 Hz, 10,0 A

 **ANMERKUNG:** Weitere Informationen über Spannungseinstellungen finden Sie in den im Lieferumfang des Computers enthaltenen Sicherheitshinweisen.

Knopfzellenbatterie Lithium-Knopfzellenbatterie (3 V, Typ CR2032)

## Umgebung

---

*Temperaturbereiche:*

Betrieb 10° bis 35 °C

Bei Lagerung -40° bis 70 °C

Relative Luftfeuchtigkeit (nicht-kondensierend) (max.): 20 % bis 80 %

*Zulässige Erschütterung (erzeugt durch ein Vibrationsspektrum, das eine Benutzerumgebung simuliert):*

Betrieb 5 bis 350 Hz bei 0,0002 G<sup>2</sup>/Hz

Bei Lagerung 5 bis 500 Hz bei 0,001 bis 0,01 G<sup>2</sup>/Hz

### Umgebung

---

*Zulässige Stoßeinwirkung (gemessen mit Festplatte in Parkposition und 2-ms-Halbsinus-Puls):*

Betrieb	40 G +/- 5 % bei einer Impulsdauer von 2 ms +/- 10 % (entspricht 51 cm/s)
Bei Lagerung	105 G +/- 5 % bei einer Impulsdauer von 2 ms +/- 10 % (entspricht 127 cm/s)

### Umgebung

---

*Höhe über NN (maximal):*

Betrieb	-15,2 m bis 3048 m
Bei Lagerung	-15,2 m bis 10 668 m
Luftverschmutzungs- klasse	G2 oder geringer gemäß ISA-S71.04-1985

# Anhang

## Hinweis für Macrovision-Produkte

Dieses Produkt verfügt über eine Technologie zum Schutz des Urheberrechts, das durch US-amerikanische Patente und andere Rechte zum Schutz geistigen Eigentums im Besitz von Macrovision Corporation und anderen Eigentümern geschützt ist. Die Verwendung dieser Schutztechnologie muss von Macrovision Corporation genehmigt werden und ist ausschließlich für den Heimeinsatz und andere eingeschränkte Nutzungsbereiche vorgesehen, falls nicht anders von Macrovision Corporation genehmigt. Zurückentwicklung oder Deassemblierung ist nicht gestattet.

# Stichwortverzeichnis

## A

Anpassen

Desktop **22**

Energieeinstellungen **23**

Auswurfaste **16**

## B

Bestellstatus **50**

Betriebsschalter mit Anzeige **17**

## C

CDs, Wiedergeben und Erstellen **22**

Chipsatz **59**

Computerfunktionen **22**

## D

Daten, Sichern **24**

Dell anrufen **53**

DellConnect **49**

Dell Diagnostics **37**

Dell Factory Image Restore **42**

Dell Support-Website **57**

Dell Support Center **34**

Dell-Technologiehandbuch

Weitere Informationen **55**

Diagnose-Checkliste **53**

DVDs, Wiedergeben und Erstellen **22**

## E

E-Mail-Adressen

Für technischen Support **50**



Energie

    Sparen **23**

Energie sparen **23**

Express-Servicecode **48**

## **F**

Festplatte

    Typ **59**

Festplatten-Aktivitätsanzeige **17**

FTP-Anmeldung, Anonym **50**

Funktionen der Software **22**

## **H**

Hardware-Ratgeber **37**

Hardwareprobleme

    Diagnose **37**

HDMI

    Bildschirm **8**

## **I**

IEEE 1394-Anschluss **20**

Internetverbindung **14**

ISP (Internetdienstanbieter)

    Internetdienstanbieter (ISP) **14**

## **K**

Kundendienst **49**

## **L**

Leitungseingangsanschluss (Line-In) **18**

## **M**

Mikrofonanschluss **18**

## **N**

Netzwerkanschluss

    Speicherort **20**

Netzwerkgeschwindigkeit

    Testen **28**

## Stichwortverzeichnis

Netzwerkverbindung

Reparieren **28**

Neuinstallieren von Windows **42**

## O

Online-Kontaktaufnahme mit Dell **54**

Optischer Audioanschluss

S/PDIF-Anschluss **21**

## P

Probleme mit dem Speicher

Beheben **30**

Probleme mit der Stromversorgung, Beheben **29**

Prozessor **58**

## R

Ressourcen, Weitere **55**

Rücksendungen gemäß Garantie **51**

## S

Service-Tag-Nummer **16, 53**

Sicherheitskabeleinschub **19**

Sicherungen

Erstellen **24**

Softwareprobleme **31**

S/PDIF-Anschluss **21**

Speicherunterstützung **59**

Support, E-Mail-Adressen **50**

Support, Websites

Weltweit **49**

Systemmeldungen **35**

Systemwiederherstellung **42**

## T

Technische Daten **26, 34, 42**

Technischer Support **49**

## Temperatur

Grenzwerte während des Betriebs und der Lagerung **61**

Treiber und Downloads **57**

**U**

## USB 2.0

Rückseitige Anschlüsse **21**

Vorderseitige Anschlüsse **17, 18**

**V**

## Verbinden

Anzeigen **8**

Mit dem Internet **14**

Optionales Netzwerkkabel **11**

Vorderseitige Anschlüsse **16**

**W**

Weitere Informationsquellen **55**

Wiederherstellen des werkseitigen Festplattenzustands **44**

Windows, erneut installieren **42**

Windows Vista®

Neuinstallation **47**

Programmkompatibilitäts-Assistent **32**

Wireless-Netzwerkverbindung **28**

**Z**

Zurücksenden von Produkten

Zur Reklamation oder Reparatur **52**

